

INSPIRON™

GUIDA ALL'INSTALLAZIONE



INSPIRON™

GUIDA ALL'INSTALLAZIONE

Modelli serie P04F e P04G

Tipi P04F001 e P04G001

Messaggi di N.B., Attenzione e Avvertenza

 **N.B.:** una NOTA riporta informazioni importanti utili all'utente per un migliore utilizzo del computer.

 **ATTENZIONE:** un messaggio di **ATTENZIONE** indica la possibilità di danni all'hardware o perdita di dati e spiega come evitare il problema.

 **AVVERTENZA:** un messaggio di **AVVERTENZA** indica un rischio di danni materiali, lesioni personali o morte.

Le informazioni contenute nel presente documento sono soggette a modifica senza preavviso

© 2009 Dell Inc. Tutti i diritti riservati.

È severamente vietata la riproduzione, con qualsiasi strumento, senza l'autorizzazione scritta di Dell Inc.

Marchi commerciali utilizzati nel presente documento: *Dell*, il logo *DELL*, *Inspiron*, *YOURS IS HERE* e *DellConnect* sono marchi commerciali di Dell Inc.; *Intel*, *Pentium* e *Celeron* sono marchi registrati e *Core* è un marchio commerciale di Intel Corporation negli Stati Uniti e in altri paesi; *Microsoft*, *Windows*, *Windows Vista* e il logo del pulsante Start di *Windows Vista* sono marchi commerciali o registrati di Microsoft Corporation negli Stati Uniti e/o in altri paesi; *Blu-ray Disc* è un marchio commerciale di Blu-ray Disc Association; *Bluetooth* è un marchio registrato di proprietà di Bluetooth SIG, Inc., utilizzato da Dell su licenza.

Altri marchi e nomi commerciali possono essere utilizzati in questo documento sia in riferimento alle entità che ne rivendicano la proprietà, sia ai prodotti stessi. Dell Inc. nega qualsiasi partecipazione di proprietà relativa a marchi e nomi commerciali diversi da quelli di sua proprietà.

Sommario

Installazione del computer portatile

Inspiron 5

Operazioni precedenti all'installazione del computer. 5

Collegare l'adattatore CA 6

Collegare il cavo di rete (opzionale) 7

Premere il pulsante di accensione 8

Installare Microsoft Windows 9

Attivare o disattivare il wireless (opzionale) 10

Collegarsi a Internet (opzionale) 12

Uso del computer portatile Inspiron 15

Funzioni sul lato destro del computer 15

Funzioni sul lato sinistro del computer . . . 17

Funzioni della vista anteriore 19

Base del computer e funzioni della tastiera 21

Movimenti sul touchpad 23

Tasti di controllo multimediali. 25

Funzioni di visualizzazione 27

Durata prolungata della batteria Dell 29

Rimozione e sostituzione della batteria. . . 30

Funzioni software. 32

Dell Dock 36

Risoluzione dei problemi 38

Codici bip o LED 38

Problemi relativi alla rete 39

Problemi relativi all'alimentazione. 40

Problemi relativi alla memoria 41

Blocchi e problemi relativi al software . . . 42

Utilizzo degli strumenti di supporto. . . . 45

Dell Support Center 45

Messaggi di sistema 46

Sommario

Risoluzione dei problemi relativi all'hardware	49	Ulteriori informazioni e risorse	70
Dell Diagnostics	49	Specifiche generali	73
Ripristino del sistema operativo	54	Appendice	79
Ripristino configurazione di sistema	55	Avviso del prodotto Macrovision	79
Dell Factory Image Restore	56	Informazioni per il NOM, ossia l'Official Mexican Standard (solo per il Messico) . . .	80
Reinstallazione del sistema operativo	58	Indice analitico	81
Come ottenere assistenza	61		
Supporto tecnico e servizio clienti	62		
DellConnect	63		
Servizi in linea	63		
Sistema automatizzato di controllo dello stato dell'ordine	64		
Informazioni sul prodotto	65		
Restituzione dei componenti in garanzia per la riparazione o il rimborso	65		
Prima di chiamare	67		
Come contattare Dell.	68		

Installazione del computer portatile Inspiron

Questa sezione fornisce informazioni sull'installazione del computer portatile Dell™ Inspiron™ 1470/1570.

Operazioni precedenti all'installazione del computer

Quando si decide l'ubicazione del computer in un ambiente, accertarsi che sia possibile raggiungere comodamente una presa di corrente, che vi sia spazio sufficiente per un'adeguata ventilazione e che sia disponibile una superficie piana sulla quale posizionarlo.

Una scarsa ventilazione può causare il surriscaldamento del computer portatile Inspiron, per evitare ciò, accertarsi che vi sia uno spazio libero di almeno 10,2 cm sul retro del computer e di almeno 5,1 cm su tutti gli altri lati. Quando il computer è acceso, non collocarlo mai in uno spazio chiuso, ad esempio un armadietto o un cassetto.

 **AVVERTENZA:** non ostruire le prese d'aria, non introdurre oggetti ed evitare l'accumulo di polvere. Quando il computer Dell è acceso, non collocarlo in un ambiente scarsamente ventilato, ad esempio una valigetta chiusa per evitare incendi o il danneggiamento del computer. La ventola viene attivata quando il computer si surriscalda. Il rumore della ventola è normale e non indica alcun problema relativo alla ventola o al computer.

 **ATTENZIONE:** se sul computer vengono appoggiati o impilati oggetti pesanti o taglienti, potrebbe danneggiarsi permanentemente.

Collegare l'adattatore CA

Collegare l'adattatore c.a. al computer e a una presa a muro o a un dispositivo di protezione da sovratensioni.

⚠ AVVERTENZA: l'adattatore c.a. è compatibile con le prese elettriche di qualsiasi paese. I connettori di alimentazione e le prese multiple variano invece da paese a paese. L'utilizzo di un cavo incompatibile o collegato non correttamente a una presa multipla o a una presa elettrica potrebbe provocare incendi o danneggiare il computer in modo permanente.

✍ N.B.: collegare saldamente il cavo di alimentazione all'adattatore e accertarsi che l'indicatore dell'adattatore sia acceso quando si attiva la corrente.

✍ N.B.: utilizzare solo adattatori c.a Dell della famiglia PA-3E, PA-10 e PA-12 con il computer.

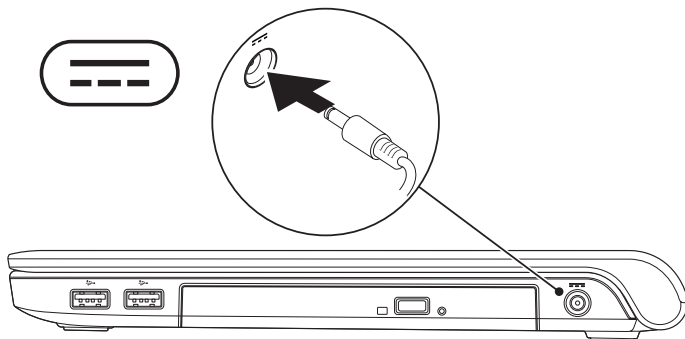

Collegare il cavo di rete (opzionale)

Per utilizzare una connessione di rete cablata, collegare il cavo di rete.

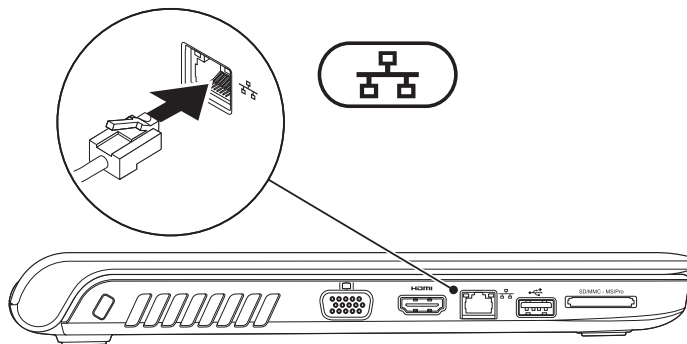

Premere il pulsante di accensione

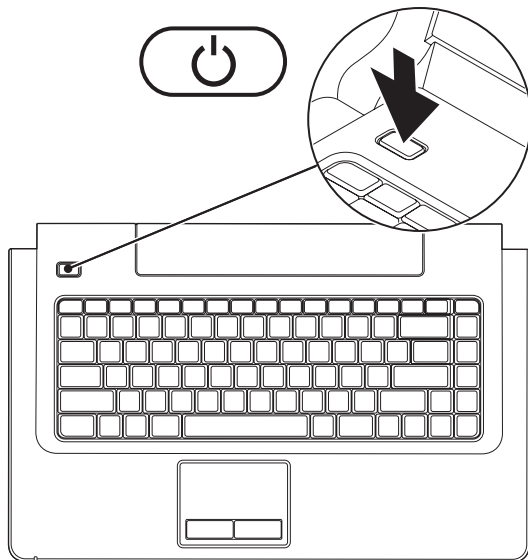

Installare Microsoft Windows

Il computer Dell è preconfigurato con il sistema operativo Microsoft® Windows®. Per installare Windows per la prima volta, seguire le istruzioni sullo schermo. Queste operazioni sono obbligatorie e potrebbero richiedere un po' di tempo. La schermata di installazione di Windows guida l'utente in varie procedure, inclusa l'accettazione degli accordi di licenza, l'impostazione delle preferenze e la configurazione di una connessione a Internet.

 **ATTENZIONE: il processo di installazione del sistema operativo non deve essere interrotto, altrimenti il computer potrebbe diventare inutilizzabile, rendendo necessaria la reinstallazione del sistema operativo.**

 **N.B.:** per ottenere prestazioni ottimali, si consiglia di scaricare e installare le ultime versioni del BIOS e dei driver per il computer, disponibili sul sito Web del supporto Dell all'indirizzo support.dell.com.

Attivare o disattivare il wireless (opzionale)

Premere il pulsante  o i tasti <Fn><F2> sulla tastiera per attivare o disattivare il wireless. Viene visualizzata l'icona di attivazione o disattivazione wireless per indicarne lo stato.

Wireless attivato:



Wireless disattivato:

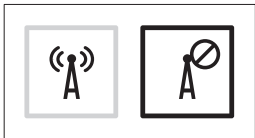

Per informazioni sulla modifica della funzione del tasto Fn, consultare "Tasti di controllo multimediali" a pagina 25.

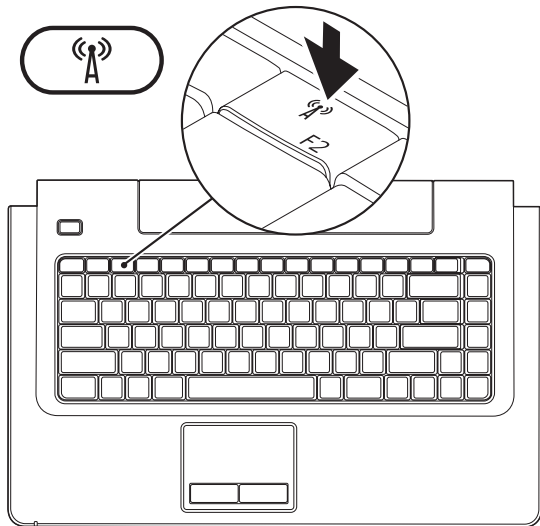

Collegarsi a Internet (opzionale)

Per effettuare una connessione a Internet, è necessaria una connessione a un modem esterno o di rete e un account presso un provider di servizi Internet (ISP).

se con l'ordine originale non è stato acquistato un modem USB esterno o un adattatore WLAN, è possibile acquistarne uno nel sito Web di Dell all'indirizzo **www.dell.com**.

Configurazione di una connessione cablata

- Se si utilizza una connessione modem DSL o via cavo/satellite, rivolgersi al proprio ISP o al proprio operatore di telefonia mobile per ricevere istruzioni sulla configurazione.
- Se si utilizza una connessione remota, collegare la linea telefonica al modem USB esterno opzionale e alla presa a muro del telefono prima di impostare la connessione a Internet.

Per completare la configurazione di una connessione a Internet cablata, seguire le istruzioni fornite in "Configurazione della connessione a Internet" a pagina 13.

Configurazione di una connessione wireless

 **N.B.:** per impostare un router wireless, consultare la documentazione fornita con il router.

Per poter utilizzare la connessione a Internet wireless, è necessario collegare il computer al router wireless.

Per configurare la connessione ad un router wireless, procedere come segue:

Windows Vista[®]

1. Verificare che la modalità wireless sia abilitata sul computer, consultare "Attivare o disattivare il wireless" a pagina 10.
2. Salvare e chiudere i file aperti e uscire da tutte le applicazioni in esecuzione.

3. Fare clic su **Start**  → **Connetti a**.
4. Seguire le istruzioni visualizzate per completare la configurazione.

Windows® 7

1. Verificare che la modalità wireless sia abilitata sul computer, consultare "Attivare o disattivare il wireless" a pagina 10.
2. Salvare e chiudere i file aperti e uscire da tutte le applicazioni in esecuzione.
3. Fare clic su **Start**  → **Pannello di controllo** → **Centro connessioni di rete e condivisioni** → **Connessioni di rete**.
4. Seguire le istruzioni visualizzate per completare la configurazione.

Configurazione della connessione a Internet

I provider di servizi Internet (ISP) e i servizi da essi offerti variano da paese a paese. Per informazioni sulle offerte disponibili nel proprio paese, rivolgersi all'ISP.

Se non si riesce connettersi a Internet, ma in passato si è stabilita almeno una connessione a Internet mediante lo stesso ISP, è possibile che il servizio sia momentaneamente interrotto. Contattare l'ISP per verificare lo stato del servizio o ripetere la connessione più tardi.

Tenere a portata di mano le informazioni dell'ISP. Se non si dispone di un ISP, la procedura guidata **Connessione a Internet** consente di ottenerne uno.

Per configurare la connessione a Internet, procedere come segue:

Windows Vista®

 **N.B.:** le procedure qui illustrate sono destinate alla visualizzazione predefinita di Windows, pertanto potrebbero non essere applicabili se il computer Dell™ è stato configurato con la visualizzazione classica di Windows.

1. Salvare e chiudere i file aperti e uscire da tutte le applicazioni in esecuzione.
2. Fare clic su **Start**  → **Pannello di controllo**.
3. Fare clic su **Rete e Internet** → **Centro connessioni di rete e condivisioni** → **Configura connessione o rete** → **Connetti a Internet**. Viene visualizzata la finestra **Connetti a Internet**.

 **N.B.:** se non si è certi del tipo di connessione da selezionare, fare clic su **Aiutami a scegliere** oppure contattare il proprio ISP.

4. Seguire le istruzioni visualizzate e utilizzare le informazioni di configurazione fornite dall'ISP per completare la configurazione.

Windows® 7

1. Salvare e chiudere i file aperti e uscire da tutte le applicazioni in esecuzione.
2. Fare clic su **Start**  → **Pannello di controllo** → **Centro connessioni di rete e condivisioni** → **Configura connessione o rete** → **Connetti a Internet**. Viene visualizzata la finestra **Connetti a Internet**.

 **N.B.:** in caso di dubbi sul tipo di connessione da scegliere, fare clic su **Aiutami a scegliere** o rivolgersi al proprio ISP.



3. Seguire le istruzioni visualizzate e utilizzare le informazioni di configurazione fornite dall'ISP per completare la configurazione.

Uso del computer portatile Inspiron

Questa sezione fornisce informazioni sulle funzioni disponibili sul computer portatile Inspiron 1470/1570.

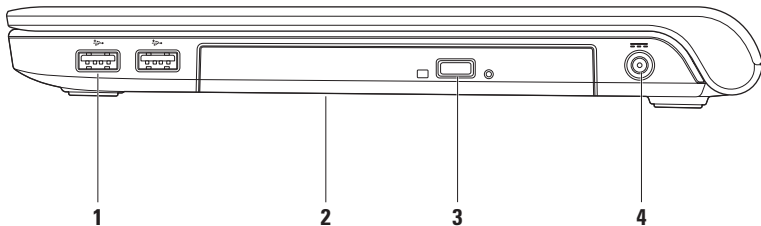
Funzioni sul lato destro del computer



-
- 1**  **Connettori USB 2.0 (2):** consentono di collegare periferiche USB, ad esempio un mouse, una tastiera, una stampante, un'unità esterna o un lettore MP3.
-
- 2** **Unità ottica:** consente di riprodurre o masterizzare CD, DVD, dischi Blu-ray (opzionale). Accertarsi che il lato con la stampa o la scrittura sia rivolto verso l'alto quando vengono inseriti i dischi.
-  **ATTENZIONE:** questa unità supporta dischi di dimensioni e forme non standard, tuttavia le prestazioni potrebbero risentirne e in casi estremi, l'unità potrebbe danneggiarsi.
-
- 3** **Pulsante di espulsione dell'unità ottica:** premendolo, consente di aprire l'unità ottica.
-
- 4**  **Connettore adattatore CA:** consente di collegare l'adattatore CA per alimentare il computer e caricare la batteria.
-

Funzioni sul lato sinistro del computer

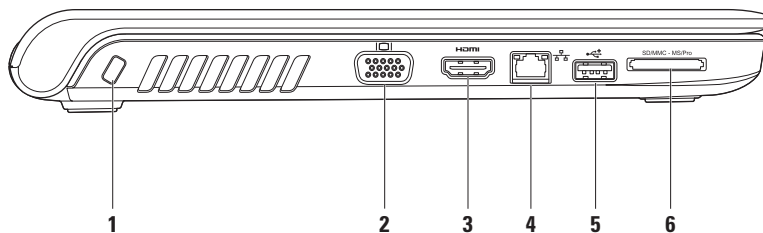

1 Slot per cavo di sicurezza: consente di fissare al computer un dispositivo antifurto disponibile in commercio.

N.B.: prima di acquistare un dispositivo antifurto, accertarsi che sia compatibile con lo slot per il cavo di sicurezza del computer.

2  **Connettore VGA:** consente di collegare un monitor o un proiettore.

3  **Connettore HDMI:** consente di collegare una TV per segnali audio e video 5.1.

N.B.: se si usa con un monitor, viene letto solo il segnale video.

4  **Connettore di rete:** consente di collegare il computer ad una rete o ad una periferica a banda larga se si usa una rete cablata.



5  **Connettore USB 2.0:** consente di collegare periferiche USB, ad esempio un mouse, una tastiera, una stampante, un'unità esterna o un lettore MP3.

6  **Letto di schede di memoria 7 in 1:** consente di visualizzare e condividere in maniera rapida e semplice foto digitali, musica, video e documenti memorizzati su schede di memoria. Per informazioni sulle schede di memoria supportate, consultare "Specifiche generali" a pagina 73.

N.B.: il computer viene fornito con una protezione di plastica installata nello slot per schede di memoria. In tal modo gli slot inutilizzati sono protetti dalla polvere e da altri corpi estranei. Conservare la protezione per utilizzarla quando nello slot non è installata alcuna scheda di memoria; le protezioni fornite con altri computer potrebbero non essere adatte al proprio computer.

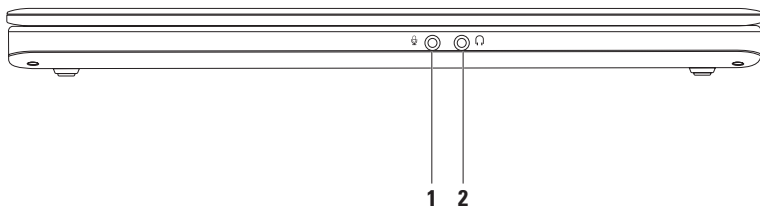
Funzioni della vista anteriore



- 1**  **Connettore entrata audio/microfono:** consente di collegare un microfono o un segnale di ingresso da utilizzare con i programmi audio.
 - 2**  **Connettore uscita audio/cuffie:** consente di collegare un paio di cuffie o di inviare l'audio a un altoparlante o a un impianto audio dotato di propria alimentazione.
-

Base del computer e funzioni della tastiera

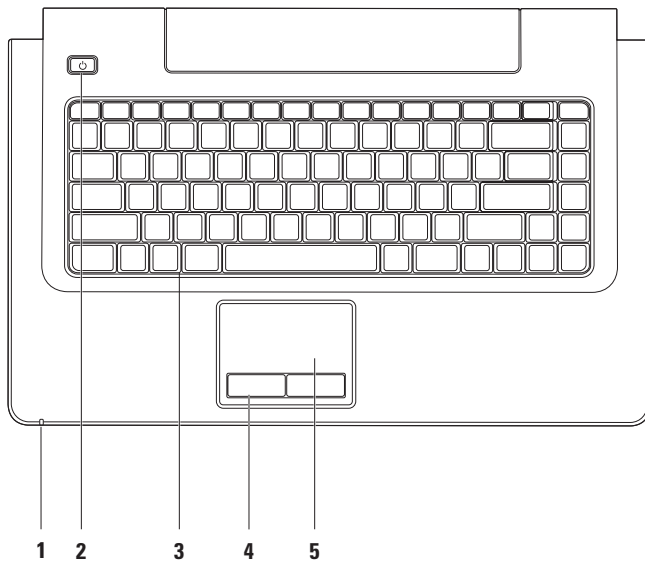

1 Indicatore di attività alimentazione/batteria: indica i seguenti stati di carica dell'alimentazione/batteria:

- Bianco fisso: il computer è acceso e l'adattatore CA sta caricando la batteria.
 - Ambra fisso: il computer è in modalità standby e il livello di carica della batteria è basso.
 - Bianco lampeggiante: il computer è in modalità standby e l'adattatore CA sta caricando la batteria oppure il livello di carica della batteria è sufficiente.
 - Indicatore spento: il computer è spento o in stato di sospensione.
-

2  **Pulsante di accensione:** se premuto, accende o spegne il computer.

3 Tasti di controllo multimediali/tastiera: per ulteriori informazioni sulla tastiera, consultare la *Guida alla tecnologia Dell*. Per ulteriori informazioni sui tasti di controllo multimediali, consultare "Tasti di controllo multimediali" a pagina 25.

4 Pulsanti del touchpad: forniscono le funzioni di clic destro e sinistro come quelle di un mouse.

5 Touchpad: fornisce le funzioni di un mouse, ovvero spostamento del cursore, trascinamento o spostamento degli elementi selezionati e clic sinistro o destro toccando la superficie.

Il touchpad supporta le funzioni di scorrimento, sfioramento, zoom, rotazione e desktop. Per modificare le impostazioni del touchpad, fare doppio clic sull'icona di **Dell touchpad** nell'area di notifica del desktop.

Movimenti sul touchpad

Scorrimento

Consente di scorrere il contenuto. La funzione di scorrimento include:

Panoramica: consente di eseguire una panoramica dell'oggetto selezionato quando l'intero oggetto non è visibile.

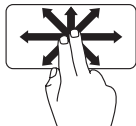

Spostare due dita nella direzione desiderata per eseguire uno scorrimento panoramico dell'oggetto selezionato.

Scorrimento automatico verticale: consente di scorrere verso l'alto o verso il basso la finestra attiva.

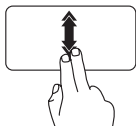

Spostare due dita verso l'alto o verso il basso per attivare lo scorrimento automatico verticale.

Dare un colpo al touchpad per arrestare lo scorrimento automatico.

Scorrimento automatico orizzontale: consente di scorrere a sinistra o a destra la finestra attiva.

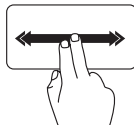

Spostare velocemente due dita verso sinistra o destra per attivare lo scorrimento automatico orizzontale.

Dare un colpo al touchpad per arrestare lo scorrimento automatico.

Sfioramento

Consente di capovolgere in avanti o all'indietro il contenuto in base alla direzione dello sfioramento.

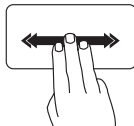

Spostare tre dita rapidamente nella direzione desiderata per capovolgere il contenuto nella finestra attiva.

Zoom

Consente di aumentare o diminuire l'ingrandimento del contenuto dello schermo. La funzione di zoom include:

Pizzico: consente di eseguire lo zoom avanti o indietro allargando o avvicinando due dita sul touchpad.

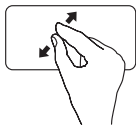

Per eseguire lo zoom avanti: allontanare due dita per allargare la vista della finestra attiva.

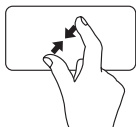

Per eseguire lo zoom indietro: avvicinare due dita per ridurre la vista della finestra attiva.

Rotazione

Consente di ruotare il contenuto attivo dello schermo. La funzione di rotazione include:

Spirale: consente di ruotare il contenuto attivo in incrementi di 90° utilizzando due dita: uno rimane fisso in un punto, l'altro ruota.

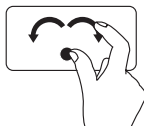

Tenendo il pollice fisso in un punto, spostare l'indice tracciando un arco verso destra o sinistra per ruotare l'elemento selezionato di 90° in senso orario o antiorario.

Desktop

Consente di ridurre a icona tutte le finestre aperte in modo da rendere visibile il desktop.

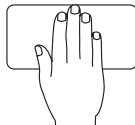

Poggiare la mano sul touchpad, orientandola come si desidera, tenerla poggiata per un po' e poi sollevarla.

Tasti di controllo multimediali

È possibile configurare i tasti di controllo multimediali utilizzando la **configurazione dei tasti funzione** nell'utilità di **configurazione del sistema** (BIOS). Le opzioni nelle impostazioni della **configurazione dei tasti funzione** sono:

Multimedia Key First (Prima tasto multimediale): è l'impostazione predefinita. Premendo un tasto di controllo multimediale, viene eseguita l'azione multimediale associata. Per il tasto funzione, premere <Fn> + il tasto funzione desiderato.

Function Key First (Prima tasto funzione): premendo un tasto funzione, viene eseguita la funzione associata. Per l'azione multimediale, premere <Fn> + il tasto di controllo multimediale necessario.

 **N.B.:** l'opzione **Multimedia Key First** (Prima tasto multimediale) è attiva solo nel sistema operativo.

Uso del computer portatile Inspiron





 Disattiva l'audio

 Abbassa il livello del volume

 Aumenta il livello del volume

 Riproduce la traccia o il capitolo precedente

 Riproduce o mette in pausa

 Riproduce la traccia o il capitolo successivo

 Espelle il disco

Funzioni di visualizzazione

Il pannello dello schermo è dotato di una videocamera e di un microfono.

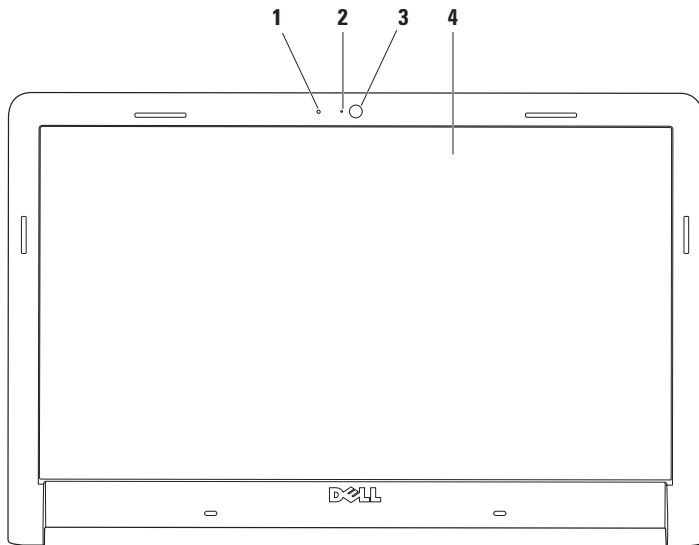

-
- 1 Microfono digitale:** fornisce audio di alta qualità per chat e registrazioni vocali.
 - 2 Indicatore di attività della videocamera:** indica se la videocamera è accesa o spenta.
 - 3 Videocamera:** videocamera integrata per acquisire video, gestire videoconferenze e chat.
 - 4 Schermo:** il tipo di schermo dipende dalle scelte effettuate al momento dell'acquisto del computer. Per ulteriori informazioni sugli schermi, consultare la *Guida alla tecnologia Dell*.
-

Durata prolungata della batteria Dell

La funzione Dell Extended Battery Life (Durata prolungata della batteria Dell) fornisce opzioni per ottenere la durata massima della batteria. Questa funzione è attivata per impostazione predefinita e va in funzione quando si disconnette l'alimentazione CA.

Premere >F3> per attivare o disattivare la funzione. Viene visualizzata la finestra popup **Extended Battery Life** (Durata prolungata della batteria) per indicare lo stato corrente.

Per ulteriori informazioni sulle opzioni di personalizzazione per questa funzione, effettuare quanto segue:

1. Premere <F3>. Viene visualizzata la finestra popup **Extended Battery Life** (Durata prolungata della batteria).

2. Fare clic su **Show Settings** (Mostra impostazioni). Viene visualizzata la finestra del **Battery Meter** (Misuratore batteria).
3. Fare clic su **What is Dell Extended Battery Life?** (Definizione di Durata prolungata della batteria Dell)

Rimozione e sostituzione della batteria

 **AVVERTENZA:** l'utilizzo di batterie incompatibili può aumentare il rischio di incendi o esplosioni. Questo computer deve utilizzare batterie acquistate esclusivamente da Dell. Non utilizzare batterie di altri computer.

 **AVVERTENZA:** prima di rimuovere la batteria, spegnere il computer e staccare i cavi esterni (incluso l'adattatore CA).

Per rimuovere la batteria, effettuare quanto segue:

1. Spegnerlo il computer e capovolgerlo.
2. Fare scorrere lateralmente la chiusura a scatto della batteria.
3. Far scorrere la batteria dall'alloggiamento della batteria per estrarla.

Per sostituire la batteria, effettuare quanto segue:

1. Fare scorrere la batteria nell'alloggiamento della batteria.
2. Far scattare la batteria in posizione.

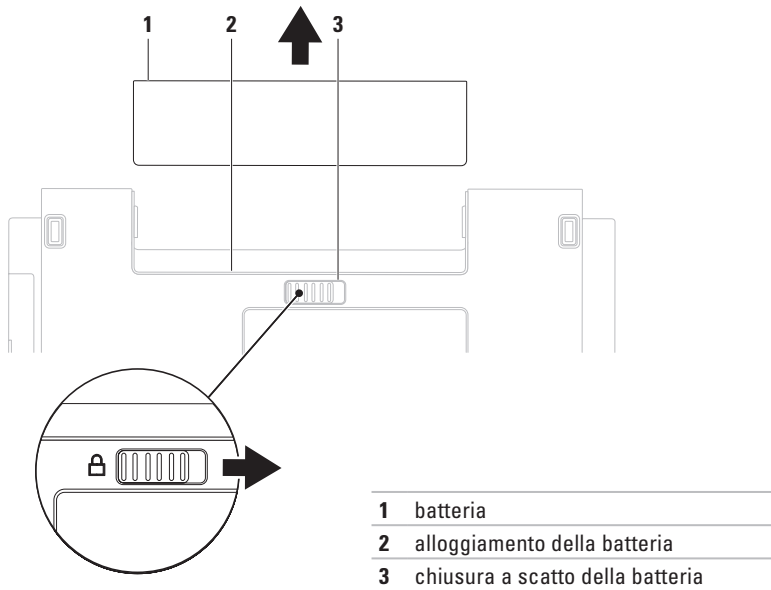

Funzioni software

 **N.B.:** per ulteriori informazioni sulle funzioni descritte in questa sezione, consultare la *Guida alla tecnologia Dell* presente sul disco rigido o sul sito Web del supporto Dell all'indirizzo **support.dell.com**.

Produttività e comunicazione

È possibile utilizzare il computer per creare presentazioni, opuscoli, biglietti di auguri, volantini e fogli di calcolo. È inoltre possibile modificare e visualizzare fotografie e immagini digitali. Il software installato sul computer è indicato sull'ordine di acquisto.

Una volta eseguito il collegamento a Internet, è possibile accedere a siti Web, impostare un account di posta elettronica, caricare e scaricare file e così via.

Svago e contenuti multimediali

È possibile utilizzare il computer per guardare video, giocare, creare i propri CD/DVD o ascoltare musica e stazioni radiofoniche su Internet. L'unità ottica legge numerosi supporti multimediali, compresi i CD, i DVD e i dischi Blu-ray (opzionale).

È possibile scaricare o copiare immagini e file video da periferiche portatili, quali fotocamere digitali e telefoni cellulari. Le applicazioni software opzionali consentono di organizzare e creare file musicali e video che possono essere registrati su disco, salvati su apparecchi portatili quali lettori MP3 e dispositivi palmari o riprodotti e visualizzati direttamente su televisori, proiettori e sistemi home theater collegati.

Personalizzazione del desktop

Le opzioni di personalizzazione disponibili nel sistema operativo consentono di modificare l'aspetto, la risoluzione, lo sfondo, gli screensaver e altre caratteristiche del desktop.

Windows Vista®

1. Fare clic con il pulsante destro del mouse su un'area vuota del desktop.
2. Fare clic su **Personalizza** per aprire la finestra **Personalizza l'aspetto e i suoni** e scoprire tutte le opzioni di personalizzazione disponibili.

Windows® 7

1. Fare clic con il pulsante destro del mouse su un'area vuota del desktop.
2. Fare clic su **Personalizza** per aprire la finestra **Personalizza aspetto grafico e suoni** e scoprire tutte le opzioni di personalizzazione.

Personalizzazione delle impostazioni di risparmio energetico

È possibile utilizzare le opzioni di alimentazione del sistema operativo per configurare le impostazioni di alimentazione del computer. Il sistema operativo Microsoft® Windows®

installato nel computer Dell offre tre opzioni predefinite:

Windows Vista®

- **Consigliata da Dell:** offre prestazioni complete quando sono necessarie e risparmia energia durante i periodi di inattività.
- **Risparmio di energia:** consente di risparmiare energia riducendo le prestazioni del sistema per ottimizzare la durata del computer e diminuendo il consumo energetico del computer durante il ciclo di vita.
- **Prestazioni elevate:** fornisce il massimo livello di prestazioni del sistema sul computer adattando la velocità del processore alla propria attività e massimizzando le prestazioni del sistema.

Windows® 7

- **Risparmio di energia:** consente di risparmiare energia riducendo le prestazioni del sistema per ottimizzare la durata del computer e diminuendo il consumo energetico del computer durante il ciclo di vita.
- **Bilanciato (consigliato):** consente di bilanciare automaticamente le prestazioni del computer consumando energia solo sui componenti hardware che lo permettono.

Trasferimento delle informazioni a un nuovo computer

Windows Vista®

-  **N.B.:** le procedure qui illustrate sono destinate alla visualizzazione predefinita di Windows, pertanto potrebbero non essere applicabili se il computer Dell™ è stato configurato con la visualizzazione classica di Windows.

1. Fare clic su **Start**  → **Pannello di controllo** → **Sistema e manutenzione** → **Centro attività iniziali** → **Trasferisci file e impostazioni**. Se viene visualizzata la finestra **Controllo account utente**, fare clic su **Continua**.
2. Seguire le istruzioni visualizzate nella procedura guidata **Trasferimento dati Windows**.

Windows® 7

1. Fare clic su **Start**  → **Pannello di controllo** → **Attività iniziali** → **Trasferisci file da un altro computer**.
2. Seguire le istruzioni visualizzate nella procedura guidata **Trasferimento dati Windows**.

Backup dei dati

Si consiglia di eseguire periodicamente un backup di tutti i file e cartelle sul computer. Per eseguire il backup dei file, effettuare quanto segue:

Windows Vista[®]

1. Fare clic su **Start**  → **Pannello di controllo** → **Sistema e manutenzione** → **Centro backup e ripristino** → **Backup di file**.

Se viene visualizzata la finestra **Controllo account utente**, fare clic su **Continua**.

-  **N.B.:** in alcune edizioni di Windows Vista è presente un'opzione che consente il backup di tutto il computer.

2. Seguire le istruzioni visualizzate nella procedura **Backup di file**.

Windows[®] 7

1. Fare clic su **Start**  → **Pannello di controllo** → **Backup e ripristino**.
2. Fare clic su **Imposta backup...**

3. Seguire le istruzioni visualizzate nella procedura **Configura backup**.

Dell Dock

Dell Dock consiste in un gruppo di icone che offrono l'accesso rapido ad applicazioni, file e cartelle utilizzati di frequente. Il Dock può essere personalizzato nel modo seguente:

- Aggiungendo o rimuovendo icone
- Modificando il colore e la posizione del Dock
- Raggruppando le icone correlate in categorie
- Modificando il comportamento delle icone



Aggiunta di una categoria

1. Fare clic con il pulsante destro del mouse sul Dock, quindi selezionare **Aggiungi**→**Categoria**. Viene visualizzata la finestra **Aggiungi/Modifica categoria**.
2. Inserire un nome per la categoria nel campo **Titolo**.
3. Selezionare un'icona per la categoria nella casella **Selezionare un'immagine:** .
4. Fare clic su **Salva**.

Aggiunta di un'icona

Trascinare l'icona sul Dock o su una categoria.

Rimozione di una categoria o di un'icona

1. Fare clic con il pulsante destro del mouse sulla categoria o l'icona nel Dock e fare clic su **Elimina collegamento** o su **Elimina categoria**.
2. Seguire le istruzioni visualizzate.

Personalizzazione del Dock

1. Fare clic con il pulsante destro del mouse sul Dock e selezionare **Impostazioni avanzate**.
2. Scegliere l'opzione desiderata per personalizzare il Dock.

Risoluzione dei problemi

Questa sezione fornisce informazioni sulla risoluzione dei problemi del computer. Se il problema non può essere risolto utilizzando le seguenti indicazioni, consultare la sezione "Utilizzo degli strumenti di supporto" a pagina 45 oppure la sezione "Come contattare Dell" a pagina 68.

 **AVVERTENZA: solo il personale di assistenza qualificato è autorizzato a rimuovere il coperchio del computer. Per le istruzioni sui servizi di manutenzione avanzata e di risoluzione dei problemi, consultare il *Manuale di servizio* disponibile sul sito Web del Supporto tecnico Dell all'indirizzo support.dell.com.**

Codici bip o LED

Se sul monitor non è possibile visualizzare errori o problemi, il computer potrebbe emettere una serie di segnali acustici (bip) oppure l'indicatore di attività dell'alimentazione/batteria potrebbe lampeggiare con diverse sequenze durante l'avvio. In questo caso, contattare Dell (consultare "Come contattare Dell" a pagina 65), per assistenza.

Problemi relativi alla rete

Connessioni wireless

Se si perde la connessione alla rete wireless:

il router wireless non è in linea o sul computer è stata disabilitata la modalità wireless.

- Controllare il router wireless per assicurarsi che sia acceso e connesso all'origine dati (modem via cavo o hub di rete).
- La connessione wireless potrebbe essersi bloccata o interrotta a causa di interferenze. Avvicinare il computer al router wireless.
- Ristabilire la connessione al router wireless (consultare "Configurazione di una connessione wireless" a pagina 12).

Connessioni cablate

Se la connessione cablata di rete viene persa:

il cavo di rete è staccato o danneggiato.

- Controllare il cavo per accertarsi che sia collegato e che non sia danneggiato.
- Se il problema persiste, contattare l'amministratore di rete o l'ISP.

Problemi relativi all'alimentazione

Se l'indicatore di accensione è spento: il computer è spento, in stato di sospensione o non è alimentato.

- Premere il pulsante di alimentazione; Se il computer è spento o in modalità sospensione, riprende il normale funzionamento.
- Ricollegare il cavo di alimentazione sia al connettore sul computer sia alla presa elettrica.
- Se il computer è collegato a una presa multipla, accertarsi che quest'ultima sia collegata a una presa elettrica e sia accesa. Verificare che il computer si accenda correttamente anche senza i dispositivi di protezione elettrica, le prese multiple e i cavi di prolunga eventualmente utilizzati.

- Accertarsi che la presa elettrica funzioni collegandovi un altro apparecchio, ad esempio una lampada.
- Controllare i collegamenti del cavo dell'adattatore c.a. Se l'adattatore c.a. è dotato di un indicatore, accertarsi che sia accesa.

Se l'indicatore di alimentazione è di colore bianco fisso e il computer non risponde: lo schermo potrebbe non rispondere. Premere il pulsante di accensione fino a quando il computer si spegne, quindi riavviarlo.

Se l'indicatore di alimentazione è di colore bianco e lampeggia: il computer è in modalità standby. Spostare il mouse, toccare il touchpad o premere il pulsante di accensione per ripristinare il normale funzionamento del sistema.

Se l'indicatore di alimentazione è ambra fisso: il computer è in modalità standby e il livello di carica della batteria è basso.

- Collegare l'adattatore CA per caricare la batteria.
- Spostare il mouse, toccare il touchpad o premere il pulsante di accensione per ripristinare il normale funzionamento del sistema.

In caso di interferenze che ostacolano la ricezione sul computer: un segnale indesiderato sta creando delle interferenze, interrompendo o bloccando altri segnali. Alcune possibili cause di interferenza sono:

- Cavi prolunga per l'alimentazione, la tastiera e il mouse
- Troppe periferiche collegate alla stessa presa multipla.
- Più prese multiple collegate alla stessa presa elettrica.

Problemi relativi alla memoria

Se viene visualizzato un messaggio che informa che la memoria è insufficiente:

- Salvare e chiudere i file aperti e uscire da tutti i programmi non utilizzati per cercare di risolvere il problema.
- Consultare la documentazione del software per i requisiti minimi di memoria. Se necessario, installare memoria aggiuntiva (consultare il *Manuale di servizio* sul sito Web del supporto Dell all'indirizzo **support.dell.com**).
- Riposizionare i moduli di memoria (consultare il *Manuale di servizio* sul sito Web del Supporto Dell all'indirizzo **support.dell.com**) per accertarsi che il computer stia comunicando con la memoria.

Se si manifestano altri problemi relativi alla memoria:

- Accertarsi di seguire le istruzioni di installazione della memoria (consultare il *Manuale di servizio* sul sito Web del Supporto Dell all'indirizzo **support.dell.com**).
- Verificare che il modulo di memoria sia compatibile con il computer. Il computer supporta memoria DDR3. Per ulteriori informazioni sul tipo di memoria supportata dal computer, consultare la sezione "Specifiche generali" a pagina 73.
- Eseguire Dell Diagnostics (consultare la sezione "Dell Diagnostics" a pagina 49).
- Riposizionare i moduli di memoria (consultare il *Manuale di servizio* sul sito Web del Supporto Dell all'indirizzo **support.dell.com**) per accertarsi che il computer stia comunicando con la memoria.

Blocchi e problemi relativi al software

Se il computer non si avvia: accertarsi che il cavo di alimentazione sia collegato saldamente al computer e alla presa elettrica.

Se un programma non risponde:

Chiudere il programma:

1. Premere contemporaneamente <CTRL><MAIUS><ESC>.
2. Fare clic su **Applicazioni**.
3. Selezionare il programma che non risponde.
4. Fare clic su **Termina attività**.

Se un programma si blocca ripetutamente:

controllare la documentazione del software.

Se necessario, disinstallare il programma e poi reinstallarlo.

-  **N.B.:** il software include generalmente le istruzioni sull'installazione nella relativa documentazione o sul CD.

Se il computer non risponde o viene visualizzata una schermata blu fissa:

 **AVVERTENZA:** se non è possibile chiudere la sessione di lavoro del sistema operativo, esiste il rischio di perdite di dati.

Se il computer non risponde alla pressione di un tasto sulla tastiera o al movimento del mouse, premere il pulsante di accensione per almeno 8-10 secondi fino a quando il computer non si spegne e poi riavviarlo.

Se un programma è stato progettato per una versione precedente del sistema operativo Microsoft® Windows®:

Eseguire la Verifica guidata compatibilità programmi La Verifica guidata compatibilità programmi consente di configurare un programma in modo che venga eseguito in un ambiente simile a una versione precedente del sistema operativo Microsoft Windows.

Per eseguire Verifica guidata compatibilità programmi, effettuare quanto segue:

Windows Vista®

1. Fare clic su **Start**  → **Pannello di controllo** → **Programmi** → **Usa un programma precedente con questa versione di Windows**.
2. Nella schermata iniziale, fare clic su **Avanti**.
3. Seguire le istruzioni visualizzate.

Windows® 7

1. Fare clic su **Start** .
2. Nella casella di ricerca, inserire Usa un programma precedente con questa versione di Windows e premere <Invio>.
3. Seguire le istruzioni visualizzate nella procedura **Verifica guidata compatibilità programmi**.

Se si verificano altri problemi relativi al software:

- Eseguire immediatamente un backup dei file.
 - Utilizzare un programma antivirus per controllare il disco rigido o i CD.
 - Salvare e chiudere i file o i programmi aperti e arrestare il sistema dal menu **Start** .
 - Controllare la documentazione del software o rivolgersi al produttore del software per informazioni sulla risoluzione dei problemi:
 - Accertarsi che il programma sia compatibile con il sistema operativo installato sul computer.
 - Accertarsi che il computer soddisfi i requisiti hardware minimi necessari per eseguire il software. Per informazioni, consultare la documentazione fornita con il software.
 - Accertarsi di avere installato e configurato correttamente il programma.
- Verificare che i driver delle periferiche non siano in conflitto col programma.
 - Se necessario, disinstallare il programma e poi reinstallarlo.

Utilizzo degli strumenti di supporto

Dell Support Center

Dell Support Center permette di trovare le informazioni di assistenza, supporto e specifiche del sistema.

Fare clic sull'icona  nella barra delle applicazioni per eseguire l'applicazione.

Nella parte superiore della home page di **Dell Support Center** è riportato il numero del modello del computer con il relativo numero di servizio, il codice del servizio espresso e le informazioni su come contattare il supporto tecnico.

In tale pagina sono inoltre presenti alcuni collegamenti per accedere a:



Assistenza autonoma (risoluzione dei problemi, sicurezza, prestazioni del sistema, rete e Internet, backup/ripristino e sistema operativo Windows)



Avvisi (avvisi del supporto tecnico riguardanti il computer in uso)



Assistenza Dell (Supporto tecnico con DellConnect™, servizio clienti, formazione ed esercitazioni, guida pratica con Dell on Call e scansione in linea con PC CheckUp)



Informazioni sul sistema

(documentazione del sistema, informazioni sulla garanzia, informazioni di sistema, aggiornamenti e accessori)

Per ulteriori informazioni su **Dell Support Center** e gli strumenti di supporto disponibili, fare clic sulla scheda **Servizi** in **support.dell.com**.

Messaggi di sistema

Se il computer presenta un problema o se si verifica un errore, è possibile che venga visualizzato un messaggio di sistema che consente di identificare la causa e le azioni necessarie per risolvere il problema.



N.B.: se il messaggio ricevuto non è incluso negli esempi successivi, consultare la documentazione del sistema operativo o del programma in esecuzione al momento della visualizzazione del messaggio. In alternativa, è possibile consultare la *Guida alla tecnologia Dell* sul disco rigido o sul sito Web del supporto Dell all'indirizzo **support.dell.com** oppure consultare la sezione "Come contattare Dell" a pagina 68.

Alert! Previous attempts at booting this system have failed at checkpoint [nnnn]. For help in resolving this problem, please note this checkpoint and contact Dell Technical Support: la procedura di avvio del computer non è

riuscita per tre volte consecutive a causa dello stesso errore. Per assistenza, contattare Dell (consultare "Come contattare Dell" a pagina 68).

CMOS checksum error (Errore di checksum del CMOS): possibile errore della scheda madre o batteria RTC in esaurimento. Sostituire la batteria (consultare il *Manuale di servizio* sul sito Web del supporto Dell all'indirizzo support.dell.com o consultare "Come contattare Dell" a pagina 68).

CPU fan failure: guasto della ventola della CPU. Sostituire la ventola della CPU (Consultare il *Manuale di servizio* sul sito Web del supporto Dell all'indirizzo support.dell.com).

Hard-disk drive failure: possibile errore dell'unità disco durante il POST. Per assistenza, contattare Dell (consultare "Come contattare Dell" a pagina 68).

Hard-disk drive read failure: possibile errore dell'unità disco durante il test di avvio del disco rigido. Per assistenza, contattare Dell (consultare "Come contattare Dell" a pagina 68).

Keyboard failure: guasto della tastiera o cavo non correttamente collegato.

Per sostituire la tastiera, consultare il *Manuale di servizio* sul sito Web del supporto Dell all'indirizzo support.dell.com.

No boot device available (Nessuna periferica di avvio disponibile): nessuna partizione avviabile nel disco rigido, il cavo del disco rigido è allentato oppure non vi è alcuna periferica avviabile.

- Se il disco rigido è l'unità di avvio, accertarsi che i cavi siano collegati e che l'unità sia installata correttamente e partizionata come unità di avvio.
- Accedere al programma di configurazione del sistema e accertarsi che le informazioni sulla sequenza di avvio siano corrette (consultare il *Manuale di servizio* sul sito Web del supporto Dell all'indirizzo support.dell.com).

Utilizzo degli strumenti di supporto

No timer tick interrupt: potrebbe essersi verificato il guasto di un chip sulla scheda di sistema o un errore della scheda madre. Per assistenza, contattare Dell (consultare "Come contattare Dell" a pagina 68).

USB over current error (Errore di sovratensione USB): scollegare la periferica USB. La periferica USB richiede alimentazione supplementare per poter funzionare correttamente. Utilizzare una fonte di alimentazione esterna per collegarla alla periferica USB oppure, se la periferica dispone di due cavi USB, collegarli entrambi.

CAUTION - Hard Drive SELF MONITORING SYSTEM has reported that a parameter has exceeded its normal operating range. It is recommended that you back up your data regularly. A parameter out of range may or may not indicate a potential hard drive problem: (ATTENZIONE: il SISTEMA DI AUTOMONITORAGGIO del disco rigido ha riportato che un parametro ha superato il suo normale intervallo operativo. Dell raccomanda

di eseguire regolarmente il backup dei dati. Il valore di un parametro esterno all'intervallo potrebbe indicare un potenziale problema del disco rigido): errore S.M.A.R.T, possibile guasto del disco rigido. Per assistenza, contattare Dell (consultare "Come contattare Dell" a pagina 68).

Risoluzione dei problemi relativi all'hardware

Se durante l'installazione del sistema operativo una periferica non viene rilevata oppure viene rilevata ma è configurata in modo errato, è possibile utilizzare l'utilità **Hardware Troubleshooter** (Risoluzione dei problemi hardware) per risolvere i problemi di compatibilità.

Per avviare l'utilità Hardware Troubleshooter (Risoluzione dei problemi hardware):

1. Fare clic su **Start**  → **Guida e supporto tecnico**.
2. Digitare `hardware troubleshooter` nel campo di ricerca e premere <Invio> per iniziare la ricerca.
3. Nei risultati della ricerca, selezionare l'opzione che meglio descrive il problema e proseguire con la restante procedura per la risoluzione dei problemi.

Dell Diagnostics

Se si verifica un problema relativo al computer, effettuare i controlli descritti in "Blocchi e problemi relativi al software" a pagina 42 ed eseguire il programma Dell Diagnostics prima di contattare Dell per assistenza.

 **N.B.:** Dell Diagnostics funziona solo su computer Dell.

 **N.B.:** il disco *Drivers and Utilities* è opzionale e potrebbe non essere fornito con il computer.

Consultare la *Guida alla tecnologia Dell* per esaminare le informazioni sulla configurazione del computer e accertarsi che la periferica che si desidera verificare sia visualizzata nel programma di configurazione del sistema e sia attiva.

Avviare il programma Dell Diagnostics dal disco rigido o dal disco *Drivers and Utilities*.

Avvio di Dell Diagnostics dal disco rigido

Il programma Dell Diagnostics si trova in una partizione dell'utilità diagnostica nascosta del disco rigido.

 **N.B.:** se il computer non visualizza un'immagine sullo schermo, contattare Dell (consultare "Come contattare Dell" a pagina 68).

1. Accertarsi che il computer sia collegato a una presa elettrica funzionante.
2. Accendere (o riavviare) il computer.
3. Quando viene visualizzato il logo DELL™, premere immediatamente <F12>. Selezionare **Diagnostics** (Diagnostica) dal menu di avvio e premere <Invio>.

 **N.B.:** se si attende troppo a lungo e viene visualizzato il logo del sistema operativo, attendere fino a quando non viene visualizzato il desktop di Microsoft® Windows®, quindi spegnere il computer ed eseguire un nuovo tentativo.

 **N.B.:** se viene visualizzato un messaggio indicante che non è stata trovata alcuna partizione dell'utilità diagnostica, eseguire Dell Diagnostics dal disco *Drivers and Utilities*.

Se viene avviato il PSA:

- a. Viene avviata l'esecuzione delle verifiche.
- b. Se il PSA viene completato senza problemi, viene visualizzato il seguente messaggio: "No problems have been found with this system so far. Do you want to run the remaining memory tests? This will take about 30 minutes or more. Do you want to continue? (Recommended) (Finora non sono stati riscontrati problemi nel sistema. Eseguire le altre verifiche della memoria? Questa operazione richiederà almeno 30 minuti. Continuare? (Scelta consigliata))."

- c. Se sono stati riscontrati problemi di memoria, premere <y>, altrimenti premere <n>. Viene visualizzato il seguente messaggio: "Booting Dell Diagnostic Utility Partition. Press any key to continue." (Avvio della partizione dell'utilità Dell Diagnostics. Premere un tasto per continuare).
- d. Premere un tasto per attivare la schermata **Choose An Option** (Scegliere un'opzione).

Se il PSA non viene avviato:

Premere un tasto per avviare il programma Dell Diagnostics dalla partizione dell'utilità di diagnostica sul disco rigido.



4. Selezionare la verifica che si desidera eseguire.

5. Se durante la verifica viene riscontrato un problema, sarà visualizzato un messaggio contenente il codice di errore e la descrizione del problema. Annotarsi l'errore e la descrizione del problema, quindi contattare Dell (consultare "Come contattare Dell" a pagina 68).

 **N.B.:** il numero di servizio del computer viene visualizzato nella parte superiore della schermata di ciascuna verifica. Tale numero consente di identificare il computer quando si contatta Dell.

6. Al termine della verifica, chiudere la schermata corrente per tornare alla schermata **Choose An Option** (Scegliere un'opzione).
7. Per uscire da Dell Diagnostics e riavviare il computer, fare clic su **Exit** (Esci).

Avvio di Dell Diagnostics dal disco Drivers and Utilities

1. Inserire il disco *Drivers and Utilities*.
 2. Arrestare il sistema e riavviarlo. Quando viene visualizzato il logo DELL, premere immediatamente <F12>.
-  **N.B.:** se si attende troppo a lungo e viene visualizzato il logo del sistema operativo, attendere fino a quando non viene visualizzato il desktop di Microsoft® Windows®, quindi spegnere il computer ed eseguire un nuovo tentativo.
-  **N.B.:** la procedura descritta in seguito consente di modificare la sequenza di avvio per una sola volta. All'avvio successivo, il sistema si avvierà in base alle periferiche specificate nel programma di configurazione del sistema.

3. Quando viene visualizzato l'elenco delle periferiche di avvio, evidenziare **CD/DVD/CD-RW** e premere <Invio>.
4. Selezionare l'opzione **Boot from CD-ROM** (Avvia da CD-ROM) dal menu visualizzato e premere <Invio>.
5. Digitare 1 per avviare il menu del CD e premere <Invio> per procedere.
6. Selezionare **Run the 32 Bit Dell Diagnostics** (Esegui Dell Diagnostics a 32 bit) dall'elenco numerato. Se vengono elencate più versioni, scegliere quella appropriata per il computer.
7. Selezionare la verifica che si desidera eseguire.
8. Se durante la verifica viene riscontrato un problema, sarà visualizzato un messaggio contenente il codice di errore e la descrizione del problema. Annotarsi l'errore e la descrizione del problema, quindi contattare Dell (consultare "Come contattare Dell" a pagina 68).

-  **N.B.:** il numero di servizio del computer viene visualizzato nella parte superiore della schermata di ciascuna verifica. Tale numero consente di identificare il computer quando si contatta Dell.
9. Al termine della verifica, chiudere la schermata corrente per tornare alla schermata **Choose An Option** (Scegliere un'opzione).
 10. Per uscire da Dell Diagnostics e riavviare il computer, fare clic su **Exit** (Esci).
 11. Rimuovere il disco *Drivers and Utilities*.

Ripristino del sistema operativo

È possibile ripristinare il sistema operativo nei modi seguenti:

- Ripristino configurazione di sistema riporta il sistema ad uno stato operativo precedente senza modificare i file di dati. Utilizzare Ripristino configurazione di sistema come prima soluzione per ripristinare il sistema operativo e conservare i file di dati.
- Dell Factory Image Restore riporta il disco rigido allo stato operativo del computer al momento dell'acquisto. Questa procedura elimina permanentemente tutti i dati nel disco rigido e rimuove qualsiasi programma installato dopo aver ricevuto il computer. Utilizzare Dell Factory Image Restore solo se Ripristino configurazione di sistema non ha risolto il problema relativo al sistema operativo.
- Se con il computer si è ricevuto il disco Operating System (Sistema operativo), è possibile utilizzarlo per ripristinare il sistema operativo. L'utilizzo del disco Operating System (Sistema operativo) comporta la cancellazione di tutti i dati presenti nel disco rigido. Utilizzare il disco solo se Ripristino configurazione di sistema non ha risolto il problema.

Ripristino configurazione di sistema

I sistemi operativi Windows forniscono l'opzione Ripristino configurazione di sistema che consente di ripristinare il computer ad uno stato operativo precedente (senza modificare i file di dati) a seguito di modifiche all'hardware, al software o ad altre impostazioni di sistema che hanno reso il computer instabile. Tutte le modifiche eseguite al computer da Ripristino configurazione di sistema sono totalmente reversibili.

 **ATTENZIONE: Eseguire backup regolari dei file di dati. Ripristino configurazione di sistema non esegue il monitoraggio dei file di dati né li recupera.**

 **N.B.:** le procedure qui illustrate sono destinate alla visualizzazione predefinita di Windows, pertanto potrebbero non essere applicabili se il computer Dell™ è stato configurato con la visualizzazione classica di Windows.

Avvio di Ripristino configurazione di sistema

1. Fare clic su **Start** .
2. Nella casella Inizia ricerca digitare Ripristino configurazione di sistema e premere <Invio>.

 **N.B.:** potrebbe essere visualizzata la finestra **Controllo account utente**. Se si è amministratore del sistema, fare clic su **Continua**; altrimenti, contattare l'amministratore per continuare l'azione desiderata.

3. Fare clic su **Avanti** e seguire le altre istruzioni visualizzate.

Se Ripristino configurazione di sistema non risolve il problema, è possibile annullare l'ultimo ripristino della configurazione di sistema.

Annullamento dell'ultimo ripristino

 **N.B.:** prima di annullare l'ultimo ripristino del sistema, salvare e chiudere tutti i file aperti e tutti i programmi in esecuzione. Non modificare, aprire o eliminare eventuali file o programmi fino al completamento del ripristino del sistema.

1. Fare clic su **Start** .
2. Nella casella di ricerca digitare `Ripristino configurazione di sistema` e premere <Invio>.
3. Fare clic su **Undo my last restoration** (Annulla ultima operazione di ripristino), quindi fare clic su **Next** (Avanti).

Dell Factory Image Restore



AVVERTENZA: Utilizzando Dell Factory Image Restore si eliminano permanentemente tutti i dati nel disco rigido e si rimuovono tutti i programmi o i driver installati dopo avere ricevuto il computer. Se possibile, eseguire il backup dei dati prima di utilizzare questa opzione. Utilizzare Dell Factory Image Restore solo se Ripristino configurazione di sistema non ha risolto il problema relativo al sistema operativo.



N.B.: Dell Factory Image Restore potrebbe non essere disponibile in alcuni paesi o su determinati computer.

Utilizzare Dell Factory Image Restore solo come ultimo mezzo per ripristinare il sistema operativo. Questa opzione ripristina il disco rigido allo stato operativo in cui si trovava quando è stato acquistato il computer. Qualsiasi programma o file aggiunto dopo aver ricevuto

il computer, inclusi i file di dati, viene eliminato permanentemente dal disco rigido. I file di dati includono documenti, fogli di calcolo, messaggi di posta elettronica, foto digitali, file musicali e così via. Se possibile, eseguire un backup di tutti i dati prima di utilizzare Dell Factory Image Restore.

Avvio di Dell Factory Image Restore

1. Accendere il computer. Quando viene visualizzato il logo Dell, premere <F8> diverse volte per accedere alla finestra **Advanced Boot Options** (Opzioni di avvio avanzate).
-  **N.B.:** se si attende troppo a lungo e viene visualizzato il logo del sistema operativo, attendere fino a quando non viene visualizzato il desktop di Microsoft® Windows®, quindi spegnere il computer ed eseguire un nuovo tentativo.
2. Selezionare **Repair Your Computer** (Ripristina il computer).

3. Viene visualizzata la finestra **System Recovery Options** (Opzioni ripristino di sistema).
4. Selezionare un layout di tastiera e fare clic su **Next** (Avanti).
5. Per visualizzare le opzioni di ripristino, accedere come utente locale. Per accedere al prompt dei comandi, digitare `administrator` nel campo **User name** (Nome utente), quindi fare clic su **OK**.
6. Fare clic su **Dell Factory Image Restore**. Viene visualizzata la schermata iniziale di **Dell Factory Image Restore**.
-  **N.B.:** a seconda della configurazione, può essere necessario selezionare **Dell Factory Tools** e poi **Dell Factory Image Restore**.
7. Fare clic su **Next** (Avanti). Viene visualizzata la schermata **Confirm Data Deletion** (Conferma eliminazione dati).

-  **N.B.:** se non si desidera continuare con Factory Image Restore, fare clic su **Cancel** (Annulla).
8. Selezionare la casella di controllo per confermare che si desidera continuare con la riformattazione del disco rigido e con il ripristino del software di sistema alle condizioni iniziali, quindi fare clic su **Next** (Avanti).
- Il processo di ripristino viene avviato e potrebbe richiedere circa 5 minuti. Viene visualizzato un messaggio quando il sistema operativo e le applicazioni preinstallate sono stati ripristinati alla condizione di fabbrica.
9. Fare clic su **Finish** (Fine) per riavviare il sistema.

Reinstallazione del sistema operativo

Operazioni preliminari

Se si sta prendendo in considerazione di reinstallare il sistema operativo Windows per correggere un problema relativo ad un driver appena installato, utilizzare prima Ripristino driver di periferica di Windows. Se il problema non viene risolto, utilizzare Ripristino configurazione di sistema per riportare il sistema operativo allo stato operativo in cui si trovava prima di installare il nuovo driver. Consultare "Ripristino configurazione di sistema" a pagina 55.

 **ATTENZIONE:** prima di eseguire l'installazione, eseguire il backup di tutti i file di dati presenti sul disco rigido primario. Nelle configurazioni standard dei dischi rigidi, il disco rigido primario è la prima unità rilevata dal computer.

Per reinstallare Windows, sono necessari i seguenti supporti:

- Disco Dell *Operating System*
- Disco Dell *Drivers and Utilities*

 **N.B.:** il disco *Drivers and Utilities* contiene i driver installati durante l'assemblaggio del computer. Utilizzare il disco *Drivers and Utilities* per caricare tutti i driver necessari. A seconda del paese in cui è stato ordinato il computer o è stato richiesto il disco, i dischi *Drivers and Utilities* e *Operating System* potrebbero non essere forniti con il computer.

Reinstallazione di Microsoft Windows

Il completamento del processo di reinstallazione può richiedere da 1 a 2 ore. Dopo avere reinstallato il sistema operativo, è necessario reinstallare anche i driver delle periferiche, il programma antivirus e gli altri software.

1. Salvare e chiudere i file aperti ed uscire dai programmi in esecuzione.

2. Inserire il disco *Operating System*.

3. Fare clic su **Exit** (Esci) se viene visualizzato il messaggio **Install Windows** (Installa Windows).

4. Riavviare il sistema.

5. Quando viene visualizzato il logo DELL, premere immediatamente <F12>.

 **N.B.:** se si attende troppo a lungo e viene visualizzato il logo del sistema operativo, attendere fino a quando non viene visualizzato il desktop di Microsoft® Windows®, quindi spegnere il computer ed eseguire un nuovo tentativo.

 **N.B.:** la procedura descritta in seguito consente di modificare la sequenza di avvio per una sola volta. All'avvio successivo, il sistema si avvierà in base alle periferiche specificate nel programma di configurazione del sistema.

Ripristino del sistema operativo

6. Quando viene visualizzato l'elenco delle periferiche di avvio, evidenziare **CD/DVD/CD-RW Drive** (Unità CD/DVD/CD-RW) e premere <Invio>.
7. Premere un tasto per **Boot from CD-ROM** (Avviare da CD-ROM). Per completare l'installazione, seguire le istruzioni visualizzate.

Come ottenere assistenza

Se si riscontra un problema con il computer, è possibile completare la seguente procedura per diagnosticare e risolvere il problema:

1. Vedere "Risoluzione dei problemi" a pagina 38 per informazioni e procedure relative al problema da risolvere.
2. Consultare la *Guida alla tecnologia Dell* per ulteriori informazioni sulla risoluzione dei problemi.
3. Vedere "Dell Diagnostics" a pagina 49 per procedure relative all'esecuzione di Dell Diagnostics.
4. Compilare l'"Elenco di controllo della diagnostica" a pagina 67.
5. Usare la gamma completa di servizi in linea disponibili sul sito Web del Supporto Dell (support.dell.com) per ottenere assistenza relativamente alle procedure di installazione e risoluzione dei problemi. Vedere "Servizi

in linea" a pagina 63 per un elenco più dettagliato del Supporto Dell in linea.

6. Se il problema non è stato risolto seguendo le indicazioni precedentemente fornite, consultare "Prima di chiamare" a pagina 67.

 **N.B.:** chiamare il supporto Dell da un telefono accanto al computer, in modo da poter eseguire eventuali procedure indicate dal personale di assistenza.

 **N.B.:** il sistema Codice di servizio espresso di Dell potrebbe non essere disponibile in tutti i paesi.

Quando richiesto dal sistema telefonico automatizzato Dell, inserire il codice di servizio espresso per inoltrare la chiamata al personale di supporto competente. Se non si dispone del codice di servizio espresso, aprire la cartella **Dell Accessories**, fare doppio clic sull'icona **Express Service Code** (Codice di servizio espresso) e seguire le istruzioni.

 **N.B.:** alcuni servizi non sono sempre disponibili in tutti i paesi al di fuori degli Stati Uniti continentali. Per informazioni sulla disponibilità, rivolgersi al proprio rappresentante locale Dell.

Supporto tecnico e servizio clienti

Il servizio di supporto tecnico Dell è disponibile per rispondere a domande sull'hardware Dell. Il personale di supporto utilizza strumenti diagnostici computerizzati per poter fornire risposte rapide e precise.

Per contattare il servizio di supporto tecnico Dell, vedere "Prima di contattare Dell" a pagina 67, quindi consultare le informazioni di contatto relative al proprio Paese o andare al sito **support.dell.com**.

DellConnect

DellConnect™ è un semplice strumento per l'accesso in linea che permette al personale di assistenza Dell e dei servizi di supporto di accedere al computer dell'utente mediante una connessione a banda larga, diagnosticare il problema e risolverlo sotto la supervisione dell'utente stesso. Per ulteriori informazioni, visitare il sito **www.dell.com/dellconnect**.

Servizi in linea

Nei seguenti siti Web è possibile avere informazioni sui prodotti e sui servizi Dell:

- **www.dell.com**
- **www.dell.com/ap** (solo paesi dell'area Asia/Pacifico)
- **www.dell.com/jp** (solo Giappone)
- **www.euro.dell.com** (solo Europa)
- **www.dell.com/la** (solo paesi dell'America Latina e dei Caraibi)
- **www.dell.ca** (solo Canada)

È possibile accedere al supporto Dell tramite i seguenti siti Web e indirizzi di posta elettronica:

Siti Web del Supporto Dell

- **support.dell.com**
- **support.jp.dell.com** (solo Giappone)
- **support.euro.dell.com** (solo Europa)
- **supportapj.dell.com** (solo Asia/Pacifico)

Indirizzi di posta elettronica del Supporto Dell

- mobile_support@us.dell.com
- support@us.dell.com
- la-techsupport@dell.com (solo America Latina e Caraibi)
- apsupport@dell.com (solo paesi dell'area Asia/Pacifico)

Indirizzi di posta elettronica del settore marketing e vendite Dell

- apmarketing@dell.com (solo paesi dell'area Asia/Pacifico)
- sales_canada@dell.com (solo Canada)

Protocollo di trasferimento dei file (FTP) anonimo

- [ftp.dell.com](ftp://ftp.dell.com)

Accedere come utente: `anonimo` e utilizzare il proprio indirizzo di posta elettronica come password.

Sistema automatizzato di controllo dello stato dell'ordine

Per controllare lo stato di un prodotto Dell ordinato, accedere al sito Web support.dell.com o telefonare al servizio automatizzato di controllo dello stato dell'ordine. Una voce registrata richiederà le informazioni necessarie per identificare l'ordine e fornirà le informazioni relative. Per ottenere il numero di telefono per il proprio paese, consultare "Come contattare Dell" a pagina 68.

In caso di problemi relativi al proprio ordine, ad esempio parti mancanti o non adatte oppure errori di fatturazione, rivolgersi all'assistenza clienti Dell. Durante la telefonata, tenere a portata di mano la fattura o la distinta di imballaggio. Per ottenere il numero di telefono per il proprio Paese, vedere "Come contattare Dell" a pagina 68.

Informazioni sul prodotto



Se sono necessarie informazioni su altri prodotti Dell disponibili o per effettuare un ordine, visitare il sito Web Dell all'indirizzo **www.dell.com**. Per ottenere il numero di telefono da chiamare per parlare con uno specialista dell'ufficio vendite, consultare "Come contattare Dell" a pagina 68.

Restituzione dei componenti in garanzia per la riparazione o il rimborso

Preparare tutti gli articoli da restituire, per la riparazione o il rimborso, seguendo la procedura descritta:

 **N.B.:** prima di restituire il prodotto a Dell, eseguire un backup di tutti i dati sul disco rigido o su altre periferiche di archiviazione presenti sul prodotto. Eliminare tutte le informazioni riservate, confidenziali e personali e gli eventuali supporti rimovibili, quali CD e PC card. Dell non è responsabile delle informazioni riservate, confidenziali e personali, della perdita o del danneggiamento dei dati, né della perdita o del danneggiamento dei supporti rimovibili inclusi negli oggetti da restituire.

Come ottenere assistenza

1. Contattare Dell per ottenere il numero di autorizzazione per la restituzione dei materiali che dovrà essere riportato in modo ben visibile sulla parte esterna dell'imballaggio. Per ottenere il numero di telefono per il proprio Paese, consultare "Come contattare Dell" a pagina 68.
2. Allegare una copia della fattura e una lettera in cui si descrive il motivo della restituzione.
3. Includere una copia dell'Elenco di controllo della diagnostica (consultare "Elenco di controllo della diagnostica" a pagina 67), che riporti i test eseguiti e i messaggi di errore notificati da Dell Diagnostics (consultare "Dell Diagnostics" a pagina 49).
4. Se la restituzione è per il rimborso, includere eventuali accessori che fanno parte degli oggetti da restituire (cavi di alimentazione, software, guide e così via).
5. Imballare il prodotto da restituire nella confezione originale o in una analoga.
 -  **N.B.:** le spese di spedizione sono a carico del cliente. Il cliente dovrà inoltre provvedere personalmente ad assicurare il prodotto restituito e si assume ogni responsabilità in caso di smarrimento durante la spedizione. Non verranno accettati pacchi con pagamento alla consegna.
 -  **N.B.:** gli oggetti restituiti che non soddisfano tutti i precedenti requisiti saranno rifiutati dall'ufficio ricezione merci di Dell e rispediti al mittente.

Prima di chiamare

 **N.B.:** prima di chiamare, assicurarsi di avere a disposizione il codice di servizio espresso, Tale codice consente al sistema di assistenza telefonica automatizzato Dell di smistare la chiamata in modo più efficiente. È possibile che venga richiesto anche il numero di servizio presente sul retro o sul fondo del computer.

Ricordarsi di compilare l'Elenco di controllo della diagnostica riportato di seguito. Se possibile, prima di chiamare Dell per ricevere assistenza, accendere il computer e chiamare da un telefono accanto al computer. È possibile che venga chiesto di immettere alcuni comandi dalla tastiera, di fornire informazioni dettagliate durante le operazioni o di provare altre procedure per la risoluzione dei problemi che possono essere eseguite solo sul computer stesso. Tenere a portata di mano la documentazione del computer.

Elenco di controllo della diagnostica

- Nome:
- Data:
- Indirizzo:
- Numero di telefono:
- Numero di servizio (codice a barre posto sul retro o sul fondo del computer):
- Codice di servizio espresso:
- Numero di autorizzazione per la restituzione di materiali (se fornito dal supporto Dell):
- Sistema operativo e versione:
- Periferiche:
- Schede di espansione:
- Il computer è collegato a una rete? Sì/No
- Rete, versione e adattatore di rete:
- Programmi e versioni:

Come ottenere assistenza

Consultare la documentazione del sistema operativo per determinare il contenuto dei file di avvio del computer. Se il computer è collegato a una stampante, stampare ciascun file. In caso contrario, prendere nota del contenuto prima di chiamare Dell.

- Messaggio di errore, codice bip o codice diagnostico:
- Descrizione del problema e procedure per la risoluzione dei problemi eseguite:

Come contattare Dell

I clienti negli Stati Uniti possono chiamare il numero 800-WWW-DELL (800-999-3355).

 **N.B.:** se non si dispone di una connessione a Internet attiva, è possibile ottenere informazioni sulla fattura di acquisto, sulla distinta di imballaggio o sul catalogo prodotti Dell.

Dell fornisce numerose opzioni di assistenza in linea e telefonica. La disponibilità varia in base al Paese e al prodotto e alcuni servizi potrebbero non essere disponibili nella zona del cliente.

Per rivolgersi a Dell per problematiche relative alla vendita, al supporto tecnico o all'assistenza clienti:

1. Visitare **support.dell.com**.
2. Verificare il proprio paese nel menu a discesa **Choose A Country/Region** (Scegliere un paese) nella parte inferiore della pagina.

3. Fare clic su **Contattaci** sul lato sinistro della pagina.
4. Selezionare il collegamento al servizio o al supporto desiderato.
5. Scegliere il metodo per contattare Dell più comodo.

Ulteriori informazioni e risorse

Se si desidera:

reinstallare il sistema operativo

eseguire un programma di diagnostica per il computer, reinstallare il software del sistema o aggiornare i driver per il computer e i file leggimi

ottenere ulteriori informazioni su sistema operativo, gestione delle periferiche, RAID, Internet, Bluetooth[®], connettività di rete e posta elettronica

Vedere:

il disco Operating System

il disco *Drivers and Utilities*



N.B.: gli aggiornamenti dei driver e della documentazione sono disponibili sul sito Web del supporto Dell™ all'indirizzo **support.dell.com**.

La *Guida alla tecnologia Dell* installata sul disco rigido

Se si desidera:

aggiornare il computer con memoria nuova o aggiuntiva oppure con un nuovo disco rigido
reinstallare o sostituire un componente usurato o difettoso

ottenere informazioni sulle procedure di sicurezza ottimali per il computer
rivedere informazioni sulla garanzia, termini e condizioni (solo Stati Uniti), istruzioni di sicurezza, informazioni normative, informazioni sull'ergonomia e contratto di licenza con l'utente finale

individuare il numero di servizio o il codice di servizio espresso necessari per identificare il computer sul sito **support.dell.com** o per rivolgersi all'assistenza tecnica

Vedere:

il *Manuale di servizio* sul sito Web del supporto Dell all'indirizzo **support.dell.com/manuals**



N.B.: in alcuni Paesi, l'apertura e la sostituzione dei componenti del computer può invalidare la garanzia. Controllare i criteri di garanzia e restituzione prima di effettuare operazioni all'interno del computer.

i documenti sulla sicurezza e le normative forniti con il computer; visitare inoltre l'home page sulla conformità alle normative all'indirizzo Web: **www.dell.com/regulatory_compliance**

la parte posteriore o inferiore del computer

Se si desidera:

trovare driver e download
accedere alla guida del prodotto e al supporto tecnico
controllare lo stato degli ordini per i nuovi acquisti
trovare soluzioni e risposte alle domande più comuni
individuare informazioni sugli aggiornamenti più recenti relativi alle modifiche tecniche apportate al computer o materiale di riferimento tecnico avanzato per tecnici o utenti esperti

Vedere:



il sito Web del Supporto Dell™ all'indirizzo **support.dell.com**

Specifiche generali

Modello del sistema

Dell Inspiron 1470/1570

Questa sezione fornisce informazioni per la configurazione, l'aggiornamento dei driver e l'aggiornamento del computer. Per informazioni più dettagliate, consultare *Specifiche complete* sul sito Web del supporto Dell all'indirizzo support.dell.com/manuals.

 **N.B.:** le offerte variano in base all'area geografica. Per ulteriori informazioni sulla configurazione del computer, fare clic su **Start**  → **Guida in linea e supporto** e selezionare l'opzione per visualizzare le informazioni sul computer.

Processore

Tipo	Intel® Pentium® Single-Core Intel Core™2 Solo Intel Core2 Duo
------	---

Informazioni sul computer

Chipset di sistema	Intel GS45 + ICH9M SFF
--------------------	------------------------

Videocamera

Pixel	1,3 megapixel
Risoluzione video	160 x 120 ~1280 x 1024 (160 x 120 ~ 640 x 480 a 30 fps)

Lettores di schede di memoria 7-in-1

Controller di schede di memoria	Ricoh R5C833
Connettore schede di memoria	Connettore per schede combinate 7-in-1
Schede flash supportate	Secure Digital (SD) Secure Digital High Density (SDHD) Secure Digital High Capacity (SDHC) MultiMediaCard (MMC) MMCplus Scheda xD-Picture Memory Stick Memory Stick PRO

Memoria

Connettore moduli di memoria	Due connettori SODIMM accessibili dall'utente
Capacità dei moduli di memoria	1 GB, 2 GB e 4 GB
Tipo di memoria	DDR3 a 1067 MHz

 **N.B.:** per istruzioni sull'aggiornamento della memoria, consultare il *Manuale di servizio* sul sito Web del supporto Dell all'indirizzo **support.dell.com**.

Connettori

Audio	un connettore di ingresso microfono, un connettore per cuffie/altoparlanti stereo
-------	---

Connettori

Scheda miniaturizzata	uno slot per schede miniaturizzate Tipo IIIA, uno slot per schede miniaturizzate half-size
Connettore HDMI	19 piedini
Adattatore di rete	Connettore RJ45
USB	tre connettori a 4 piedini conformi a USB 2.0
Video	connettore a 15 fori

Comunicazioni

Modem (opzionale)	Modem USB esterno V.92 56K
Adattatore di rete	LAN 10/100/1000 Ethernet su scheda madre
Wireless	tecnologia wireless WLAN, WWAN e Bluetooth®

Schermo*Inspiron 1470:*

Tipo	HD WLED retroilluminato da 14,0", TrueLife
Altezza	173,95 mm
Larghezza	309,4 mm
Diagonale	355,6 mm

Inspiron 1570:

Tipo	HD WLED retroilluminato da 15,6", TrueLife
Altezza	193,54 mm
Larghezza	344,23 mm
Diagonale	396,42 mm

Specifiche generali

Batteria

Ioni al litio a 4/6 elementi "smart":

Profondità	53,2 mm
Altezza	21,4 mm
Larghezza	209,4 mm
Peso	0,26 kg (4 elementi) 0,35 kg (6 elementi)

Ioni al litio a 9 elementi "smart":

Profondità	53,2 mm
Altezza	41,7 mm
Larghezza	264,6 mm
Peso	0,52 kg
Tensione	11,1 V c.c. (6/9 elementi)
Tempo di carica (approssimativo)	4 ore (quando il computer è spento)

Batteria

Autonomia (approssimativa)	La durata della batteria varia in base alle condizioni di funzionamento.
Batteria a bottone	CR-2032

Adattatore c.a.

Tensione di ingresso	100–240 V c.a.
Corrente in ingresso	1,5 A
Frequenza di input	50–60 Hz
Alimentazione di uscita	65 W
Corrente di uscita	3,34 A (continua)

Adattatore c.a.

Tensione nominale di uscita	19.5 ± 1 V CC
Temperatura d'esercizio	da 0° a 40°C da 32° a 104°F
Temperatura di stoccaggio	da -40° a 70°C da -40° a 158°F

Dimensioni*Inspiron 1470:*

Altezza	da 26,3 mm a 29,2 mm
Larghezza	340,0 mm
Profondità	242,5 mm

Dimensioni

Peso (con modulo dummy e batteria a 4 elementi)	configurabile a meno di 1,89 kg
---	---------------------------------

Inspiron 1570:

Altezza	da 26,3 mm a 29,2 mm
Larghezza	376,0 mm
Profondità	247,9 mm
Peso (con modulo dummy e batteria a 4 elementi)	configurabile a meno di 2,18 kg

Ambiente del computer

Intervallo di temperatura:

Esercizio	da 0° a 35°C
Stoccaggio	da -40 °C a 65 °C

Umidità relativa (massima):

Esercizio	dal 10% al 90% (senza condensa)
Stoccaggio	dal 5% al 95% (senza condensa)

Vibrazione massima (usando uno spettro a vibrazione casuale che simula l'ambiente dell'utente):

Esercizio	0,66 GRMS
Non in esercizio	1.30 GRMS

Ambiente del computer

Urto massimo (in esercizio: misurato con il disco rigido in funzione e 2 ms di impulso d'urto a onda semisinusoidale; stoccaggio: misurato anche con le testine del disco rigido in posizione di parcheggio e un impulso semisinusoidale di 2 ms):

Esercizio	110 G
Non in esercizio	160 G

Altitudine (massima):

Esercizio	da -15,2 a 3048 m
Stoccaggio	da 15,2 a 10,668 m
Livello di inquinante aerodisperso	G2 o inferiore come definito dall'ISA-S71.04-1985

Appendice

Avviso del prodotto Macrovision

Questo prodotto incorpora una tecnologia di protezione del copyright tutelata da protezioni di processo di taluni brevetti statunitensi, nonché da altri diritti di proprietà intellettuale di Macrovision Corporation e di altri soggetti detentori di diritti. L'uso di tale tecnologia di protezione deve essere autorizzato da Macrovision Corporation ed è previsto in ambito privato e per altri scopi limitati, salvo diversa autorizzazione da parte di Macrovision Corporation. È vietato decodificare o disassemblare il prodotto.

Informazioni per il NOM, ossia l'Official Mexican Standard (solo per il Messico)

Le seguenti informazioni sono fornite nei dispositivi illustrati nel presente documento, in conformità ai requisiti del NOM (Official Mexican Standard)

Importatore:

Dell México S.A. de C.V.

Paseo de la Reforma 2620 – Interno 11°

Col. Lomas Altas

11950 México, D.F.

Computer portatili

Numero di modello normativo	Tensione	Frequenza	Consumo di energia elettrica	Tensione di uscita	Intensità di potenza
P04F	100-240 V CA	50-60 Hz	3,5 A	19,5 V de CC	12,3 A
P04G	100-240 V CA	50-60 Hz	3,5 A	19,5 V de CC	12,3 A

Per informazioni dettagliate, leggere le informazioni sulla sicurezza fornite con il computer.

Per ulteriori informazioni sulle procedure consigliate, consultare l'home page sulla conformità alle normative all'indirizzo Web www.dell.com/regulatory_compliance.

Indice analitico

A

accesso FTP, anonimo **64**

Appendice

Macrovision **79**

B

backup

creazione **35**

C

CD, riproduzione e creazione **32**

collegamento

a Internet **12**

come contattare Dell in linea **68**

computer, impostazione **5**

connessione a Internet **12**

D

danni, come evitare **5**

Dell Diagnostics **49**

driver e download **72**

DVD, riproduzione e creazione **32**

E

energia

risparmio **33**

F

funzionalità del computer **32**

G

Guida

come ottenere assistenza e supporto **61**

Indice analitico

I

impostazione, operazioni preliminari **5**

indirizzi di posta elettronica

per supporto tecnico **64**

indirizzi di posta elettronica per assistenza **64**

ISP

Internet Service Provider **12**

O

opzioni di reinstallazione del sistema **54**

P

personalizzazione

desktop **32**

impostazioni di risparmio energetico **33**

R

rete cablata

cavo di rete, collegamento **7**

82

ripristino configurazione di sistema **54**

risparmio energia **33**

S

sito Web del Supporto Dell **72**

T

touchpad

movimenti **23**

V

ventilazione, assicurare **5**

Stampato in Irlanda

www.dell.com | support.dell.com



OGH5M7A00